

620075 г. Екатеринбург,
ул. Луначарского д. 171, www.masterural.ru +91224 51189 aquapool66@mail.ru
Магазин Бассейны-сауны-фонтаны





ОСВЕЩЕНИЕ БАССЕЙНОВ И ОБОРУДОВАНИЕ ДЛЯ ИСКУССТВЕННОГО ТЕЧЕНИЯ

- 282 • Светодиодное освещение
- 293 • Галогенное освещение
- 297 • Ниши
- 298 • Трансформаторы и дополнительные принадлежности
- 300 • Оптоволоконное освещение
- 304 • Оборудование для плавания при искусственном течении marlin
- 314 • Гидромассажное оборудование из нержавеющей стали
- 315 • Аэромассажное оборудование из нержавеющей стали

СВЕТОДИОДНОЕ ОСВЕЩЕНИЕ



Светодиодная осветительная система LumiPlus обеспечивает любое цветное освещение, какое вы захотите в любом месте вашего бассейна или водоема.

Она состоит из светодиодных светильников, дистанционного управления, приемного устройства и трансформатора, которые поставляются отдельно.

Светодиоды обладают сроком службы 100 000 ч по сравнению с 1000 ч галогенного светильника, при этом каждый светодиодный светильник уменьшает энергопотребление более чем на 90% .

Светодиодная система освещения обеспечивает максимальную яркость красного, синего и зеленого цветов. Комбинация этих базовых цветов дает бесконечное количество различных цветовых оттенков высокой яркости и контрастности.













Система LumiPlus Design

Модель RGB совместима с системами управления LumiPlus, Eco, Top LED и Lumi Plus APP. Для модели RGB/DMX требуется модулятор 41107.

Для правильного освещения бассейна рекомендуется устанавливать по одному прожектору на каждые 25 м² водной поверхности. Эта рекомендация относится к бассейнам в светлых тонах. Для бассейнов темных цветов или из нержавеющей стали рекомендуется использовать большее количество прожекторов для той же площади на поверхности.

Светильник всегда должен быть погружен в воду.

Светильники устанавливаются в ниши типа "Design" (не входят в комплект). Для завершения установки для каждого типа бассейна должны быть приобретены подходящие ниши (см. стр. 297).

	Система LumiPlus							Номинальное напряжение: 12 В переменного тока. Класс защиты: IPX8. Кабель в комплекте: 2,5 м H07RN-F 2x1,5 мм ² . Светильник всегда должен быть погружен в воду. Рекомендация: Установите по одному светильнику на каждые 25 м ² водной поверхности. Также доступен набор переходников для других типов ниш диаметром от 180 до 190 мм (см. стр. 297).	
	Световые решения	Установка	Вид лицевой панели			Цена, евро с НДС*	Энергопотребление		Световой поток
			Белая	Цена, евро с НДС*	Эффект lnox				
RGB		Ниша Design	59803 	719,61	59801 	752,32	40 Вт (55ВА)	2544 лм	
Белый свет		Ниша Design	59807 	677,56	59805 	710,27	45 Вт (50ВА)	4320 лм	
RGB DMX		Ниша Design	59811 	897,18	59809 	943,91	40 Вт (55ВА)	2544 лм	

*А

СВЕТОДИОДНОЕ ОСВЕЩЕНИЕ



Светильники LumiPlus PAR 56

Модель RGB совместима с системами управления LumiPlus, Eco, Top LED и LumiPlus APP. Для модели RGB/DMX требуется модулятор 41107. Модель совместима с пультом дистанционного управления MotionControlLumiplus.

Для правильного освещения бассейна рекомендуется устанавливать по одному светильнику Lumiplus 1.11 на каждые 20 м² водной поверхности или по одному светильнику Lumiplus 2.0 на каждые 25 м² водной поверхности. Эта рекомендация относится к бассейнам в светлых тонах. Для бассейнов темных цветов или из нержавеющей стали рекомендуется использовать большее количество прожекторов для той же площади поверхности.

Светильник всегда должен быть погружен в воду.

Ниши не входят в комплект. Для получения дополнительной информации см. стр. 297.

Светильники Lumiplus PAR56 1.11								
Световые решения	Установка	Вид лицевой панели				Энергопотребление	Световой поток	Номинальное напряжение: 12 В переменного тока. Класс защиты: IPX8. Кабель в комплекте: 2,5 м H07RN-F 2x1,5 мм ² . Светильник всегда должен быть погружен в воду. Рекомендация: Установите по одному светильнику на каждые 20 м ² водной поверхности. Светильники поставляются без ниш: для завершения установки для каждого типа бассейна должны быть приобретены подходящие ниши (см.стр.297).
		ABS-пластик	Цена, евро с НДС	Нерж. сталь	Цена, евро с НДС			
RGB	STD	56003	443,92	56004	476,63	27 Вт (37 ВА)	1.100 лм	
	Global	53838	471,95	-	-			
Белый свет	STD	52599	331,91	52600	354,90	16 Вт (24 ВА)	1.485 лм	
	Global	53839	355,13	-	-			
RGB DMX	STD	56005	663,54	56006	696,25	27 Вт (37 ВА)	1.100 лм	
	Global	53842	691,57	-	-			

*A

Светильники Lumiplus PAR56 1.11 с дистанционным управлением (беспроводным)										
Световые решения	Установка	Вид лицевой панели	1 светильник+ 1 пульт управления ControlMotion	Цена, евро с НДС*	2 светильника+ 1 пульт управления ControlMotion	Цена, евро с НДС*	1 светильник	Цена, евро с НДС*	Энергопотребление (для одного светильника)	Световой поток (для одного светильника)
RGB	Global	ABS-пластик	59128	570,08	59129	990,63	59130	457,93	27 Вт (37 ВА)	1100 лм

Номинальное напряжение: 12 В переменного тока.
Класс защиты: IPX8.
Кабель в комплекте: 2,5 м H07RN-F 2x1,5 мм².
Светильник всегда должен быть погружен в воду
Рекомендация: Установите по одному светильнику на каждые 20 м² водной поверхности.
Светильники поставляются без ниш: для завершения установки для каждого типа бассейна должны быть приобретены подходящие ниши (см. стр.297).
Пульт дистанционного управления MotionControlLumiPlus не является водонепроницаемым.

*A

Светильники Lumiplus PAR56 2.0								
Световые решения	Установка	Вид лицевой панели				Энергопотребление	Световой поток	Номинальное напряжение: 12 В переменного тока. Класс защиты: IPX8. Кабель в комплекте: 2,5 м H07RN-F 2x1,5 мм ² . Светильник всегда должен быть погружен в воду Рекомендация: Установите по одному светильнику на каждые 25 м ² водной поверхности. Светильники поставляются без ниш: для завершения установки для каждого типа бассейна должны быть приобретены подходящие ниши (см. стр.297).
		ABS-пластик	Цена, евро с НДС*	Нерж. сталь	Цена, евро с НДС*			
RGB	STD	45619	771,01	45620	818,91	48 Вт (64ВА)	2.544 лм	
	Global	53841	794,38	-	-			
Белый свет	STD	45621	771,01	45622	818,91	58 Вт (60 ВА)	4.320 лм	
	Global	53840	794,38	-	-			
RGB DMX	STD	45640	971,43	45641	1026,38	48 Вт (64ВА)	2.544 лм	
	Global	53843	995,31	-	-			

*A

СВЕТОДИОДНОЕ ОСВЕЩЕНИЕ



Светильники LumiPlus PAR 56 в корпусе из нержавеющей стали



Линейка светильников в корпусе, изготовленном полностью из нержавеющей стали AISI-316. Поставляется с соединительным кабелем и кабельным вводом PG16 с конвертором PG16/M25.

Модель RGB совместима с системами управления LumiPlus, Eco, Top LED и LumiPlus APP.



Для правильного освещения бассейна рекомендуется устанавливать по одному светильнику Lumiplus 1.11 на каждые 20 м² водной поверхности или по одному светильнику Lumiplus 2.0 на каждые 25 м² водной поверхности. Эта рекомендация относится к бассейнам в светлых тонах. Для бассейнов темных цветов или из нержавеющей стали рекомендуется использовать большее количество прожекторов для той же площади поверхности.

Светильник всегда должен быть погружен в воду.

Светильники устанавливаются в ниши из нержавеющей стали (не входят в комплект). Для завершения установки для каждого типа бассейна должны быть приобретены подходящие ниши (см. стр. 297).

		Светильники Lumiplus PAR56 1.11 с ободом из нержавеющей стали						Номинальное напряжение: 12 В переменного тока. Класс защиты: IPX8. Кабель в комплекте: 2,5 м H07RN-F 2x1,5 мм ² . Светильник всегда должен быть погружен в воду. Рекомендация: Установите по одному светильнику на каждые 20 м ² водной поверхности. Ниши не входят в комплект. Для получения дополнительной информации см. стр. 297.		
		Световые решения	Установка	Вид лицевой панели					Энергопотребление	Световой поток
				250 мм	Цена, евро с НДС*	295 мм	Цена, евро с НДС*			
RGB		Ниша из нерж. стали	54094	999,93	54099	1027,36	27 Вт (37 ВА)	1100 лм		
Белый свет		Ниша из нерж. стали	54095	564,29	54100	592,56	16 Вт (24 ВА)	1485 лм		

*А

		Светильники Lumiplus PAR56 2.0 с ободом из нержавеющей стали						Номинальное напряжение: 12 В переменного тока. Класс защиты: IPX8. Кабель в комплекте: 2,5 м H07RN-F 2x1,5 мм ² . Светильник всегда должен быть погружен в воду. Рекомендация: Установите по одному светильнику на каждые 25 м ² водной поверхности. Ниши не входят в комплект. Для получения дополнительной информации см. стр. 297.		
		Световые решения	Установка	Вид лицевой панели					Энергопотребление	Световой поток
				250 мм	Цена, евро с НДС*	295 мм	Цена, евро с НДС*			
RGB		STD	54092	1237,59	54097	1265,16	48 Вт (64 ВА)	2544 лм		
Белый свет		STD	54093	1237,73	54098	1265,16	58 Вт (60 ВА)	4320 лм		

*А

СВЕТОДИОДНОЕ ОСВЕЩЕНИЕ



Светильники LumiPlus S-LIM

Модель RGB совместима с системами управления LumiPlus, Eco, Top LED и LumiPlus APP. Для модели RGB/DMX требуется модулятор 41107. Модель совместима с пультом дистанционного управления Motion Control Lumiplus.

Для правильного освещения бассейна рекомендуется устанавливать по одному светильнику Lumiplus 1.11 на каждые 20 м² водной поверхности или по одному светильнику Lumiplus 2.0 на каждые 25 м² водной поверхности. Эта рекомендация относится к бассейнам в светлых тонах. Для бассейнов темных цветов или из нержавеющей стали рекомендуется использовать большее количество прожекторов для той же площади поверхности.

Светильник всегда должен быть погружен в воду.

Светильники крепятся с помощью пластмассовой крестовины, входящей в комплект. Для светильников S-LIM установка ниш не требуется.

Световые решения		Тип бассейна	Вид лицевой панели			Энергопотребление	Световой поток	Номинальное напряжение: 12 В переменного тока. Класс защиты: IPX8. Кабель в комплекте: 2,5 м H07RN-F 2x1,5 мм ² . Светильник всегда должен быть погружен в воду. Рекомендация: Установите по одному светильнику на каждые 20 м ² водной поверхности.	
			ABS-пластик	Цена, евро с НДС*	Нерж. сталь				Цена, евро с НДС*
RGB		Бетонный	56022	420,55	56023	488,77	27 Вт (37 ВА)		1100 лм
		Пленочный	56024	448,59	56025	516,81			
Белый свет		Бетонный	56030	420,55	56031	488,77	16W (24 ВА)		1485 лм
		Пленочный	56032	448,59	56033	516,81			
RGB DMX		Бетонный	56026	537,37	56027	605,31	27 Вт (37 ВА)		1100 лм
		Пленочный	56028	546,72	56029	616,81			

*А

Световые решения		Тип бассейна	Вид лицевой панели	1 светильник + 1 пульт управления ControlMotion		2 светильника + 1 пульт управления ControlMotion		Энергопотребление (для одного светильника)	Световой поток (для одного светильника)		
				Цена, евро с НДС*	1 светильник	Цена, евро с НДС*	1 светильник				
RGB		Бетонный	ABS-пластик	61314	551,39	61315	948,58	61318	429,90	27 Вт (37 ВА)	1100 лм
				61316	570,08	61317	990,63	61320	457,93		

Номинальное напряжение: 12 В переменного тока.
 Класс защиты: IPX8.
 Кабель в комплекте: 2,5 м H07RN-F 2x1,5 мм².
 Светильник всегда должен быть погружен в воду.
 Рекомендация: Установите по одному светильнику на каждые 20 м² водной поверхности.
 Пульт дистанционного управления Motion Control Lumi Plus не является водонепроницаемым.

*А

Световые решения		Тип бассейна	Вид лицевой панели			Энергопотребление	Световой поток	Номинальное напряжение: 12 В переменного тока. Класс защиты: IPX8. Кабель в комплекте: 2,5 м H07RN-F 2x1,5 мм ² . Светильник всегда должен быть погружен в воду. Рекомендация: Установите по одному светильнику на каждые 25 м ² водной поверхности.	
			ABS-пластик	Цена, евро с НДС*	Нерж. сталь				Цена, евро с НДС*
RGB		Бетонный	56010	705,59	56011	773,86	48 Вт (64 ВА)		2544 лм
		Пленочный	56012	733,63	56013	801,90			
Белый свет		Бетонный	56018	705,59	56019	773,86	58 Вт (60 ВА)		4320 лм
		Пленочный	56020	733,63	56021	801,90			
RGB DMX		Бетонный	56014	846,71	56015	914,65	48 Вт (64 ВА)		2544 лм
		Пленочный	56016	875,22	56017	945,35			

*А

СВЕТОДИОДНОЕ ОСВЕЩЕНИЕ



Светильники Lumi Plus RAPID 1.1

Новая линейка светильников 1.11. Их уникальность заключается в простой установке в бассейне с помощью резьбового соединения 1"1/2. Благодаря плоской передней части обеспечивается единство конструкции с бассейном. Также переходники 62395 могут быть подключены к закладным с размером 59,3 мм или резьбой 2 дюйма и диаметром трубы 63 мм типа PN 6 и PN 10. Вы также можете установить светильники, используя ниши Lumiplus Mini Quick Coupling (для бетонных или пленочных бассейнов).

Модель RGB совместима с системами управления LumiPlus, Eco, Top LED и LumiPlus APP, а также с пультом дистанционного управления Motion Control Lumiplus.

Для правильного освещения бассейна рекомендуется устанавливать по одному светильнику Lumiplus 1.11 на каждые 20 м² водной поверхности.

Эта рекомендация относится к бассейнам в светлых тонах. Для бассейнов темных цветов или из нержавеющей стали рекомендуется использовать большее количество прожекторов для той же площади поверхности.

Светильник всегда должен быть погружен в воду.

	Светильники Lumiplus RAPID 1.11						Номинальное напряжение: 12 В переменного тока. Класс защиты: IPX8. Кабель в комплекте: 2,5 м H07RN-F 2x1,5 мм ² . Светильник всегда должен быть погружен в воду. Рекомендация: Установите по одному светильнику на каждые 20 м ² водной поверхности.
	Световые решения	Бетонный бассейн	Цена, евро с НДС*	Бассейн с пластмассовым вкладышем	Цена, евро с НДС*	Энергопотребление	
	RGB	62328	224,29	62340	по запросу	27 Вт (37 ВА)	1100 лм
	Белый свет	62327	189,25	62339	по запросу	16 Вт (24 ВА)	1485 лм

*А

	Светильники Lumiplus RAPID 1.11 с дистанционным управлением							Номинальное напряжение: 12 В переменного тока. Класс защиты: IPX8. Кабель в комплекте: 2,5 м H07RN-F 2x1,5 мм ² . Светильник всегда должен быть погружен в воду. Рекомендация: Установите по одному светильнику на каждые 20 м ² водной поверхности. Пульт дистанционного управления Motion Control LumiPlus не является водонепроницаемым.
	Световые решения	Изделия	Бетонный бассейн	Цена, евро с НДС*	Бассейн с пластмассовым вкладышем	Цена, евро с НДС*	Энергопотребление	
	RGB	1 светильник + 1 пульт управления ControlMotion	62393	345,79	65307	352,80	27 Вт (37 ВА)	1100 лм
	RGB	2 светильника + 1 пульт управления ControlMotion	65085	602,79	65308	616,81	27 Вт (37 ВА)	1100 лм
	RGB	1 светильник RAPID 1.11 с дистанционным управлением	64561	280,37	64341	287,38	27 Вт (37 ВА)	1100 лм

*А

Для завершения установки для каждого типа бассейна должны быть приобретены следующие компоненты:

Цена, евро с НДС*	Детали, необходимые для разных типов установки								
	Бетонный бассейн						Пленочный бассейн		
	Труба 63 (PN6/10) и закладная	Труба 63 PN-6 с резьбовым наконечником 1" 1/2	Труба 63 PN-10 с резьбовым наконечником 1" 1/2	Закладная труба без резьбы	Закладная труба с резьбой 2"	Ниша	Закладная труба с резьбой 1" 1/2	Закладные трубы	Ниша
	62395	35418	35421	15660/15661 + 62395	15658/15659 + 62395	53956	27084	15664/15665 + 06544	60229
	7,94	по запросу	по запросу	9,33/9,33 +7,94	9,33/по запросу +7,94	47,95	по запросу	8,76/по запросу + 14,55	65,67

*А

СВЕТОДИОДНОЕ ОСВЕЩЕНИЕ



Светильники LumiPlus MINI 2.11

Модель RGB совместима с системами управления LumiPlus, Eco, Top LED и LumiPlus APP. Для модели RGB/DMX требуется модулятор/преобразователь питания 52142.

Для правильного освещения бассейна рекомендуется устанавливать по одному светильнику Lumiplus 2.11 на каждые 5 м² водной поверхности. Эта рекомендация относится к бассейнам в светлых тонах. Для бассейнов темных цветов или из нержавеющей стали рекомендуется использовать большее количество прожекторов для той же площади поверхности.

Светильник может быть погружен в воду, либо установлен над водой.

Светильники устанавливаются в закладную трубу или в нишу в зависимости от модели (не входят в комплект). Для завершения установки для каждого типа бассейна должны быть приобретены подходящие ниши (см. стр.297).

Световые решения		Установка	Вид лицевой панели				Энергопотребление	Световой поток
			ABS-пластик	Цена, евро с НДС*	Нерж. сталь	Цена, евро с НДС*		
RGB		Закладная труба 63 мм или ниша Mini для быстрого монтажа	52124	321,68	52125	339,34	4 Вт (7 ВА)	186 лм
Белый свет			52130	314,71	52131	331,96	4 Вт (6 ВА)	315 лм
RGB DMX			52136	328,12	52137	346,11	4 Вт (4 ВА)	186 лм

Номинальное напряжение: 12 В переменного тока.
Класс защиты: IPX8.
Кабель в комплекте: 2,5 м H07RN-F 2x1,5 мм².
Светильник может быть погружен в воду, либо установлен над водой.
Рекомендация: Установите по одному светильнику на каждые 5 м² водной поверхности.
Для установки в закладные трубы 15661 или ниши, для получения дополнительной информации см. стр. 297.

*А

Световые решения		Установка	Вид лицевой панели				Энергопотребление	Световой поток
			ABS-пластик	Цена, евро с НДС*	Нерж. сталь	Цена, евро с НДС*		
RGB		Резьба с гайкой	52126	330,51	52127	348,12	4 Вт (7 ВА)	186 лм
White			52132	323,12	52133	340,55	4 Вт (6 ВА)	315 лм
RGB DMX			52138	337,10	52139	355,09	4 Вт (4 ВА)	186 лм

Номинальное напряжение: 12 В переменного тока.
Класс защиты: IPX8.
Кабель в комплекте: 2,5 м H07RN-F 2x1,5 мм².
Светильник может быть погружен в воду, либо установлен над водой.
Рекомендация: Установите по одному светильнику на каждые 5 м² водной поверхности.

*А

Световые решения		Установка	Вид лицевой панели				Энергопотребление	Световой поток
			ABS-пластик	Цена, евро с НДС*	Нерж. сталь	Цена, евро с НДС*		
RGB		Ниша Mini	52128	289,25	52129	312,00	4 Вт (7 ВА)	186 лм
Белый свет			52134	288,45	52135	309,57	4 Вт (6 ВА)	315 лм
RGB DMX			52140	295,04	52141	318,26	4 Вт (4 ВА)	186 лм

Номинальное напряжение: 12 В переменного тока.
Класс защиты: IPX8.
Кабель в комплекте: 2,5 м H07RN-F 2x1,5 мм².
Светильник может быть погружен в воду, либо установлен над водой.
Рекомендация: Установите по одному светильнику на каждые 5 м² водной поверхности.
Для установки в ниши (не входят в комплект), для получения дополнительной информации см. стр. 297.

*А







СВЕТОДИОДНОЕ ОСВЕЩЕНИЕ



Светильники LumiPlus MINI 3.13

Для правильного освещения бассейна рекомендуется устанавливать по одному светильнику Lumiplus 3.13 на каждые 5 м² водной поверхности. Эта рекомендация относится к бассейнам в светлых тонах. Для бассейнов темных цветов или из нержавеющей стали рекомендуется использовать большее количество прожекторов для той же площади поверхности.

Модель RGB совместима с системами управления LumiPlus, Eco, Top LED и LumiPlus APP. Для модели RGB/DMX требуется модулятор/преобразователь питания 52142.

Светильники MINI 3.13											
			Номинальное напряжение: 12 В переменного тока. Класс защиты: IPX8. Кабель в комплекте: 2,5 м H07RN-F 2x1,5 мм ² . Светильник может быть погружен в воду, либо установлен над водой.								
			Тип бассейна								
Световые решения	Лицевая панель	Труба Ø 63 (PN6/10) 15660/15661			Пленочный бассейн		СПА		Сборный бассейн	Энерго-Потребление	Освещенность
		Сборный бассейн	Цена, евро с НДС*	Ниша	Ниша	Резьба 2"	Цена, евро с НДС*	Резьба 1.5"			
RGB	Белая	59971	247,66	59971 + 53956	59971 + 59983	59973	237,38	59971	4 Вт (6 ВА)	186 лм	
	Эффект Inox	59972	272,89	59972 + 53956	59972 + 60229	59974	272,42	59972			
RGB DMX	Белая	59975	264,62	59975 + 53956	59975 + 59983	59977	264,01	59975	4 Вт (4 ВА)	186 лм	
	Эффект Inox	59976	301,16	59976 + 53956	59976 + 60229	59978	300,60	59976			
Белый свет	Белая	59979	214,95	59979 + 53956	59979 + 59983	59981	214,01	59979	4 Вт (7 ВА)	315 лм	
	Эффект Inox	59980	249,99	59980 + 53956	59980 + 60229	59982	249,06	59980			
											

* Эта деталь не используется для данной сборки.

Используйте дополнительную лицевую панель, поставляемую с нишей.

*А

СВЕТОДИОДНОЕ ОСВЕЩЕНИЕ



Светильники LumiPlus MICRO

Для правильного освещения бассейна рекомендуется устанавливать по одному светильнику Lumiplus micro на каждые 5 м² водной поверхности.

Эта рекомендация относится к бассейнам в светлых тонах. Для бассейнов темных цветов или из нержавеющей стали рекомендуется использовать большее количество прожекторов для той же площади поверхности.

Модель RGB совместима с системами управления LumiPlus, Eco, Top LED и LumiPlus APP. Для модели RGB/DMX требуется модулятор/преобразователь питания 52142.

Световые решения		Светильники быстрого монтажа MICRO						Световой поток	Номинальное напряжение: 12 В переменного тока (для RGB и белого света). Класс защиты: IPX8. Кабель в комплекте: 2,5 м H07RN-F 4x1,5 мм ² . Светильник может быть погружен в воду, либо установлен над водой. Светильник RGB может быть установлен с модулятором 27818 с регулировкой до 900 ВА. Светильники RGB-DMX устанавливаются совместно с источником питания DMX, код 52142 (до 9 светильников).
		Вид лицевой панели				Энергопотребление			
		ABS-пластик	Цена, евро с НДС*	Нерж. сталь	Цена, евро с НДС*				
RGB		64552 New	308,45	64553 New	365,74	4 Вт (7 ВА)	186 лм		
Белый свет		38814	301,77	38816	357,80	6 Вт (9 ВА)	315 лм		
RGB DMX		64557 New	308,45	64558 New	365,74	4 Вт (4 ВА)	186 лм		

*А

Световые решения		Светильники MICRO для СПА и сборных бассейнов						Световой поток	Номинальное напряжение: 12 В переменного тока (для RGB и белого света). Класс защиты: IPX8. Кабель в комплекте: 2,5 м H07RN-F 4x1,5 мм ² . Светильник может быть погружен в воду, либо установлен над водой. Светильник RGB может быть установлен с модулятором 27818 с регулировкой до 900 ВА. Светильники RGB-DMX устанавливаются совместно с источником питания DMX, код 52142 (до 9 светильников).
		Вид лицевой панели				Энергопотребление			
		ABS-пластик	Цена, евро с НДС*	Нерж. сталь	Цена, евро с НДС*				
RGB		64554 New	317,28	64555 New	374,57	4 Вт (7 ВА)	186 лм		
Белый свет		40765	310,37	40766	366,44	6 Вт (9 ВА)	315 лм		
RGB DMX		64559 New	317,28	64560 New	374,57	4 Вт (4 ВА)	186 лм		

*А

Световые решения		Светильники Quadraled								Энергопотребление	Световой поток (для одного спота)	Номинальное напряжение: 12 В переменного тока (для RGB и белого света). Класс защиты: IPX8. Светильник может быть погружен в воду, либо установлен над водой. Светильник RGB может быть установлен с модулятором 27818 с регулировкой до 900 ВА. Светильники RGB-DMX устанавливаются совместно с источником питания DMX, код 52142. Снабжен винтами для крепления к основанию.
		Светильники направленного света										
		1 спот	Цена, евро с НДС*	2 спота	Цена, евро с НДС*	3 спота	Цена, евро с НДС*	4 спота	Цена, евро с НДС*			
RGB		52143	490,08	52144	842,60	52145	1263,90	52146	1427,26	4Вт (7 ВА)	186 лм	
Белый свет		52147	479,43	52148	824,28	52149	1236,42	52150	1396,23	4Вт (6 ВА)	315 лм	
RGB DMX		52151	499,90	52152	859,47	52153	1289,18	52154	1455,81	4Вт (4 ВА)	186 лм	

*А

СВЕТОДИОДНОЕ ОСВЕЩЕНИЕ



Светильники серии Brick Light

	Светильники серии Brick Light					Номинальное напряжение: 12 В переменного тока. Класс защиты: IPX8. Для простой установки светильник снабжен нишей из оцинкованной стали.
	Цветность света				Энерго-потребление	
	RGB		Белый свет			
	Квадратный	Круглый	Квадратный	Круглый		
	45716	45717	57089	57090	4 Вт (6 ВА)	
Цена, евро с НДС*	380,37	342,24	418,45	380,32		

*А



Лампы LumiPlus PAR56 1.11

Для правильного освещения бассейна рекомендуется устанавливать по одной лампе Lumiplus 1.11 на каждые 20 м² водной поверхности.

Эта рекомендация относится к бассейнам в светлых тонах. Для бассейнов темных цветов или из нержавеющей стали рекомендуется использовать большее количество прожекторов для той же площади поверхности.

	Лампы LumiPlus PAR56 2.0					Номинальное напряжение: 12 В переменного тока. Класс защиты: IPX8. Кабель в комплекте не поставляется. Лампа всегда должна быть погружена в воду. Под заказ, имеется возможность поставки LED-ламп PAR56 в следующих цветовых вариантах: красный / зеленый / синий / теплый белый / холодный белый/нейтральный белый.
	Световые решения	Код	Цена, евро с НДС*	Энерго-потребление	Световой поток	
	Белый свет	 52596 	238,31	16 Вт (24 ВА)	1485 лм	
	RGB	 56001 	373,82	27 Вт (37 ВА)	1100 лм	
RGB DMX	 56002 	593,45	27 Вт (37 ВА)	1100 лм		

*А

	Лампы Lumiplus PAR56 1.11 с дистанционным управлением (беспроводным)					Номинальное напряжение: 12 В переменного тока. Класс защиты: IPX8. Кабель в комплекте не поставляется. Лампа всегда должна быть погружена в воду. Пульт дистанционного управления Motion Control LumiPlus не является водонепроницаемым.	
		1 лампа + 1 пульт управления ControlMotion	2 лампы + 1 пульт управления ControlMotion	1 лампа RGB 1.11 с дистанционным управлением	Энерго-потребление (на одну лампу)		Световой поток (на одну лампу)
		59126 	59127 	59124 	27 Вт (37 ВА)		1.100 лм
Цена, евро с НДС*	514,01	864,47	401,86				







*А

СВЕТОДИОДНОЕ ОСВЕЩЕНИЕ

Лампы Lumiplus PAR56 2.0



Для правильного освещения бассейна рекомендуется устанавливать по одной лампе LumiPlus 2.0 на каждые 25 м² водной поверхности. Эта рекомендация относится к бассейнам в светлых тонах. Для бассейнов темных цветов или из нержавеющей стали рекомендуется использовать большее количество прожекторов для той же площади поверхности.

	Лампы PAR56 2.0					Номинальное напряжение: 12 В переменного тока. Класс защиты: IPX8. Кабель в комплекте не поставляется. Лампа всегда должна быть погружена в воду. Под заказ, имеется возможность поставки LED-лампы PAR56 в следующих цветовых вариантах: красный / зеленый / синий / теплый белый / холодный белый/нейтральный белый.
	Световые решения	Код	Цена, евро с НДС*	Энергопотребление	Световой поток	
Белый свет		43412 	728,96	58 Вт (60 ВА)	4320 лм	
RBG		43411 	728,96	48 Вт (64 ВА)	2544 лм	
RBG DMX		45637 	951,66	48 Вт (64 ВА)	2544 лм	

*А



Беспроводные светодиодные светильники StarLight



Заряжаемые беспроводные светодиодные светильники для использования в помещении и на улице. Плавают на поверхности воды. Прилагается пульт инфракрасного дистанционного управления для установки режима смены цветов. Возможен выбор 16 различных цветов. Светильники StarLight работают с использованием технологии светодиодов низкого энергопотребления. Заряда батареи хватает на 20 часов работы. С изделием поставляется зарядное устройство.

	Код	Стандартная упаковка	Стандартный вес, кг	Стандартный объем, м ³	Цена, евро с НДС*
StarLight Altair Овальной формы 290 x 320 мм	53937	1	3	0,050	221,27
StarLight Sirio Круглой формы 350 мм	53938	1	3	0,051	227,42
StarLight Vega Овальной формы 350 x 270 мм	53939	1	3	0,051	227,42









*А

СВЕТОДИОДНОЕ ОСВЕЩЕНИЕ



Дополнительные принадлежности

СИСТЕМЫ УПРАВЛЕНИЯ	Цена, евро с НДС*
 <p>32458 Кнопочный выключатель LumiPlus RGB ECO</p>	150,64
 <p>27818 Модулятор LumiPlus RGB + PC антенна Максимальная нагрузка 900 ВА</p>	461,55
 <p>64633 New Беспроводной расширитель диапазона Lumiplus</p>	140,79
<p>Работает только совместно с изделиями из серии с дистанционным управлением (лампы и светильники)</p>  <p>59125 Пульт дистанционного управления LumiPlus Control Motion</p>	173,64

Устройства управления для работы с преобразователем			
РАДИОЧАСТОТНЫЕ			
 <p>41988 Пульт дистанционного управления LumiPlus RGB</p>	Цена, евро с НДС* 260,69	 <p>27818 Модулятор LumiPlus RGB + PC антенна Максимальная нагрузка 900 ВА</p>	Цена, евро с НДС* 461,55
WiFi			
Существующее оборудование		Новое оборудование	
 <p>59131 WiFi точка доступа LumiPlus</p>	375,44	 <p>59132 LumiPlus RGB модулятор + Wifi Точка доступа максимальная нагрузка 900 ВА</p>	783,72
APP LumiPlus LED		 	
СОВМЕСТИМОСТЬ С FLUIDRACONNECT			
Существующее оборудование		Новое оборудование	
 <p>57434 Совместимость FluidraConnect</p>	Цена, евро с НДС* 398,90	 <p>57435 Модулятор LumiPLUS RGB + Modbus Максимальная нагрузка 900 ВА</p>	Цена, евро с НДС* по запросу

СИСТЕМЫ УПРАВЛЕНИЯ RGB DMX			
 <p>41107 Модулятор для RGB-DMX больших прожекторов</p>	Цена, евро с НДС* 607,32	 <p>52142 Модулятор/источник для RGB-DMX Mini&Quadraled Макс. 9 светильников</p>	Цена, евро с НДС* 772,51
 <p>41329 Контроллер Astral DMX ПО входит в поставку. Максимум 512 каналовDMX.</p>	1180,61	 <p>41330 Контроллер AstralDMXPRO ПО входит в поставку. Максимум 512 + 512 каналов. Освещение может быть синхронизировано с музыкой.</p>	Цена, евро с НДС* 3804,16
		 <p>51297 Сенсорный дисплей DMX Макс. 30 каналов DMX</p>	Цена, евро с НДС* 727,41

*А
Внимание: 41988 и 27818 продаются только в комплекте 54569 - 722,25 евро с НДС

ГАЛОГЕННОЕ ОСВЕЩЕНИЕ

Светильники Standard

Светильник изготовлен из пластика. Галогенная лампа PAR56 300 Вт 12В переменного тока.

Для правильного освещения бассейна рекомендуется устанавливать по одному прожектору на каждые 25-30 м² водной поверхности. Примечание: эта рекомендация относится к бассейнам в светлых тонах. Для бассейнов темных цветов или из нержавеющей стали рекомендуется использовать большее количество прожекторов для той же площади поверхности.

Светильник всегда должен быть погружен в воду.

Светильники устанавливаются в ниши Standard (входят в комплект).

	Светильники Standard						Энерго-потребление	Наличие ниши в комплекте	Номинальное напряжение: 12 В переменного тока. Класс защиты: IPX8. Светильник всегда должен быть погружен в воду. Рекомендация: Установите по одному светильнику на каждые 25 м ² водной поверхности. Совместимы с нишами Standard (входят в комплект).
	Тип бассейна	Кабель 2x6 мм ² 2,5 м	Вид лицевой панели 280 мм			Цена, евро с НДС*			
			ABS-пластик	Цена, евро с НДС*	Нерж. сталь				
Бетонный	Да	07844	119,17	07843	163,23	300 Вт	Да		
	Нет	07838	103,55	07837	143,59				
Пленочный	Да	07856	166,97	07855	204,96				
	Нет	07852	132,68	07851	180,39				

*А

Светильники Global

Корпус и анкерные приспособления изготовлены из пластика. Подходит для использования в морской воде.

В основе модели лежат светильники Standard. Галогенная лампа PAR56 300 Вт 12В переменного тока.

Для правильного освещения бассейна рекомендуется устанавливать по одному прожектору на каждые 25-30 м² водной поверхности. Примечание: эта рекомендация относится к бассейнам в светлых тонах. Для бассейнов темных цветов или из нержавеющей стали рекомендуется использовать большее количество прожекторов для той же площади поверхности.

Светильник всегда должен быть погружен в воду.

Светильники совместимы с нишами AstralPool (не входят в комплект), а также со всеми нишами диаметром от 220 мм до 235 мм, имеющимися на рынке (например, типа Standard и PS).

Для завершения установки для каждого типа бассейна должны быть приобретены подходящие ниши (см.стр.297).

	Светильники Global						Энерго-потребление	Наличие ниши в комплекте	Номинальное напряжение: 12 В переменного тока. Класс защиты: IPX8. Светильник всегда должен быть погружен в воду. Рекомендация: Установите по одному светильнику на каждые 25 м ² водной поверхности. Совместимы с нишами Standard и PS (не входят в комплект).
	Тип бассейна	Кабель 2x6 мм ² 2,5 м	Вид лицевой панели 280 мм			Цена, евро с НДС*			
			ABS-пластик	Цена, евро с НДС*	Нерж. сталь				
В зависимости от ниши	Да	52608 	по запросу	-	300 Вт	Нет			

*А

ГАЛОГЕННОЕ ОСВЕЩЕНИЕ

Светильники в корпусе из нержавеющей стали

Линейка светильников изготовленных полностью из нержавеющей стали AISI-316 и поставляемых совместно с кабелем длиной 2,5 м. Кабельный ввод PG16 с конвертером PG16/M25. Лампа накаливания PAR56 300 Вт 12 В переменного тока.

Светильник монтируется в нише с помощью винтов. Для правильного освещения бассейна рекомендуется устанавливать по одному прожектору на каждые 25-30 м² водной поверхности.

Примечание: эта рекомендация относится к бассейнам в светлых тонах. Для бассейнов темных цветов или из нержавеющей стали рекомендуется использовать большее количество прожекторов для той же площади поверхности.

Светильник всегда должен быть погружен в воду.

Светильник должен устанавливаться в нишу из нержавеющей стали (не входит в комплект).

	Светильники в корпусе из нержавеющей стали						Энерго-потребление	Наличие ниши в комплекте	Номинальное напряжение: 12 В переменного тока. Класс защиты: IPX8. Светильник всегда должен быть погружен в воду. Рекомендация: Установите по одному светильнику на каждые 25 м ² водной поверхности. Совместимы с нишами из нержавеющей стали (не входят в комплект).
	Тип бассейна	Кабель 2x6 мм ² 2,5 м	Размер лицевой панели из нерж. стали						
			Ø250 мм	Цена, евро с НДС*	Ø295 мм	Цена, евро с НДС*			
В зависимости от ниши	Да	54096	по запросу	54101	по запросу	300 Вт	Нет		

*А

Светильники Extra flat

Пластиковый корпус. Галогенная лампа GY6 100 Вт 12 В переменного тока. Поставляется с кабелем длиной 2,5 м - 2 x 1,5 мм².

Для правильного освещения бассейна рекомендуется устанавливать по одному прожектору на каждые 25 м² водной поверхности.

Примечание: эта рекомендация относится к бассейнам в светлых тонах. Для бассейнов темных цветов или из нержавеющей стали рекомендуется использовать большее количество прожекторов для той же площади поверхности.

Светильник всегда должен быть погружен в воду.

Светильники крепятся с помощью пластмассовой крестовины, входящей в комплект. Для светильников S-LIM установка ниш не требуется.

	Светильники Extra flat light						Энерго-потребление	Установка	Номинальное напряжение: 12 В переменного тока. Класс защиты: IPX8. Светильник всегда должен быть погружен в воду. Рекомендация: Установите по одному светильнику на каждые 25 м ² водной поверхности. Совместимы с нишами Standard (входят в комплект).
	Тип бассейна	Кабель 2x1,5 мм ² 2,5 м	Вид лицевой панели 280 мм						
			ABS-пластик	Цена, евро с НДС*	Нерж. сталь	Цена, евро с НДС*			
Бетонный	Да	21626	113,41	35666	142,32	100 Вт	Пластмассовая крестовина из комплекта		
Бетонный с лайнером	Нет	43452	169,12	43454	175,51				
Сборный	Да	21627	128,12	35667	156,61				
Бетонный с лайнером	Нет	24765	153,18	35688	181,58				

*А

ГАЛОГЕННОЕ ОСВЕЩЕНИЕ

Светильники Mini

Небольшие подводные светильники. Галогенная лампа с алюминиевым отражателем GX-5.3 50 Вт 12 В переменного тока.

Для правильного освещения бассейна рекомендуется устанавливать по одному прожектору на каждые 10 м² водной поверхности.

Примечание: эта рекомендация относится к бассейнам в светлых тонах. Для бассейнов темных цветов или из нержавеющей стали рекомендуется использовать большее количество прожекторов для той же площади поверхности.

Светильник всегда должен быть погружен в воду.

Светильники устанавливаются в закладную трубу или в нишу в зависимости от модели (не входят в комплект). Для завершения установки для каждого типа бассейна должны быть приобретены подходящие корпуса с посадочным местом (см. стр. 297).

	Светильники быстрого монтажа Mini					Номинальное напряжение: 12 В переменного тока. Класс защиты: IPX8. Кабель в комплекте: 2,5 м H07RN-F 2x1,5 мм ² . Рекомендация: Установите по одному светильнику на каждые 10 м ² водной поверхности. Для установки в закладные трубы 63 мм код 15661 или ниши Mini для быстрого монтажа (трубы и ниши не входят в комплект). Для получения дополнительной информации см. стр. 297.	
	Корпус	Вид лицевой панели Ø 96 мм			Энерго-потребление		Установка
		ABS-пластик	Цена, евро с НДС*	Нерж. сталь			
Пластиковый	33708	101,63	-	50 Вт	Закладная труба 63 мм или ниша Mini для быстрого монтажа		
Металлический	33684	128,98	-				

*А

	Светильники Mini для СПА и сборных/пленочных бассейнов					Номинальное напряжение: 12 В переменного тока. Класс защиты: IPX8. Кабель в комплекте: 2,5 м H07RN-F 2x1,5 мм ² . Рекомендация: Установите по одному светильнику на каждые 10 м ² водной поверхности.		
	Корпус	Вид лицевой панели Ø 96 мм					Энерго-потребление	Установка
		ABS-пластик	Цена, евро с НДС*	Нерж. сталь	Цена, евро с НДС*			
Пластиковый	33709	112,50	36647	135,56	50 Вт	Корпус с резьбой и 2" гайка		
Металлический	33685	150,58	36642	174,00				

*А

	Светильники Mini для ниш Mini						Номинальное напряжение: 12 В переменного тока. Класс защиты: IPX8. Кабель в комплекте: 2,5 м H07RN-F 2x1,5 мм ² . Рекомендация: Установите по одному светильнику на каждые 10 м ² водной поверхности. Для установки в ниши Mini (не входят в комплект). Для получения дополнительной информации см. стр. 297.		
	Корпус	Вид лицевой панели Ø 96 мм				Энерго-потребление		Установка	Наличие ниши в комплекте
		ABS-пластик	Цена, евро с НДС*	Нерж. сталь	Цена, евро с НДС*				
Пластиковый	49820	74,29	49821	106,34	50 Вт	Ниша Mini	Нет		
Металлический	49822	112,50	49823	134,05					

*А

	Светильники Mini для фонтанов					Номинальное напряжение: 12/24 В переменного тока. Класс защиты: IPX8. Лицевая панель из ABS-пластика. Светильник всегда должен быть погружен в воду. Поворотная опора для регулировки направления света. Может быть смонтирован на основании с помощью штырей или винтов.
	Кабель 2,5 м	Тип ламп			Энергопотребление	
		PAR38	Цена, евро с НДС*	PAR56		
Да	-		22397	160,32	300 Вт	
Нет	-		08930	121,88		
Да	23046	179,38	-		120 Вт	
Нет	08931	140,21	-			

*А

ГАЛОГЕННОЕ ОСВЕЩЕНИЕ

Светильники PS

Пластиковый корпус. Галогенная лампа PAR56 300 Вт 12 В переменного тока.

Для правильного освещения бассейна рекомендуется устанавливать по одному прожектору на каждые 25 м² водной поверхности.

Примечание: эта рекомендация относится к бассейнам в светлых тонах. Для бассейнов темных цветов или из нержавеющей стали рекомендуется использовать большее количество прожекторов для той же площади поверхности.

Светильник всегда должен быть погружен в воду. Светильник должен устанавливаться в нишу PS (входит в комплект).

	Светильники PS						Энерго-потребление	Ниша Входит в комплект	Номинальное напряжение: 12 В переменного тока. Класс защиты: IPX8. Светильник всегда должен быть погружен в воду. Рекомендация: Установите по одному светильнику на каждые 25 м ² водной поверхности. Для установки в ниши PS (входят в комплект).
	Тип бассейна	Кабель 2x6 мм ² 2.5 м	Вид лицевой панели 280 мм						
			ABS-пластик	Цена, евро с НДС*	Нерж. сталь.	Цена, евро с НДС*			
Бетонный	Да	07846	155,01	07845	204,73	300 Вт	Да		
	Нет	07833	117,98	07831	158,62				
Пленочный	Да	07857	191,95	07858	по запросу				
	Нет	07847	152,41	07850	201,76				

*А

Лампы для светильников

	Лампы для освещения			
	Тип лампы	Код	Цена, евро с НДС*	Мощность
Галогенный PAR56	Для светильников с нишей	00370	49,91	300 Вт (12 В)
Галогенный GY6	Для плоских и сверхплоских светильников	00371	22,40	100 Вт (12 В)
Дихромический GX-5.3	Для светильников Mini	19334	по запросу	50 Вт (12 В)
Галогенный PAR38	Для освещения фонтанов и прудов	09309	65,21	120 Вт (24 В)

*А

НИШИ

Ниши						
	Ниши Lumiplus DESIGN				Совместимость: серия Lumiplus Design. Совместимы с большинством ниш от 180 до 190 мм, представленных на рынке (HugoLahme, MTC Productsts, Wibre...)	
	Бетонные бассейны	Пленочные бассейны		Крепежный набор для других ниш		
		С втулками	Без втулок			
59813	59814	59815	59818*			
Цена, евро с НДС*	36,21	77,26	61,81	36,04		
	Ниши Standard				Совместимость: серия Lumiplus PAR56, галогенные лампы Standard и Global.	
	Бетонные бассейны	Пленочные бассейны		Панельные бассейны		
		С втулками	Без втулок	С втулками		Без втулок
00349	00364	28887	23671	23670		
Цена, евро с НДС*	21,68	59,99	по запросу	63,25	57,11	
	Ниши из нержавеющей стали				Совместимость: светильники Lumiplus из нержавеющей стали, галогенные светильники из нержавеющей стали.	
	Бетонные бассейны		Пленочные бассейны			
	54102		54103			
Цена, евро с НДС*	245,19		352,05			
	Ниши PS				Совместимость: галогенные светильники PS и Global.	
	Бетонные бассейны	Пленочные бассейны				
		С втулками	Без втулок			
00355	-	00367				
Цена, евро с НДС*	32,69	-	по запросу			
	Ниши MINI			Совместимость: серия Lumiplus Mini 2.11 и галогенные светильники Mini для установки в ниши.		
	Бетонные бассейны	Пленочные бассейны	Панельные бассейны			
	06967	00369	49828			
Цена, евро с НДС*	63,93	66,54	65,98			
	Ниши быстрого монтажа MINI			Совместимость: серии Lumiplus Mini 2.11, Lumiplus Mini 3.13, Lumiplus Rapid и галогенные лампы быстрого монтажа Mini.		
	Бетонные бассейны	Пленочные бассейны	Сборные бассейны (отделка с эффектом Ipoх)			
	53956	59983	60229			
Цена, евро с НДС*	47,95	65,67	65,67			

ТРАНСФОРМАТОРЫ И ДОПОЛНИТЕЛЬНЫЕ ПРИНАДЛЕЖНОСТИ

Трансформаторы



Произведено в соответствии с EN 60742.

100 ВА от 220 В до 12 В

Для светильников 21626, 21627 и 24765

Код	Стандартная упаковка	Стандартный вес, кг	Стандартный объем, м³	Цена, евро с НДС*
-----	----------------------	---------------------	-----------------------	-------------------

00383-4146	6	15.0	0.011	73,50
------------	---	------	-------	-------

300 ВА от 220 В до 12 В

Кабель длиной до 35 м

00384-4146	4	21.0	0.012	97,25
------------	---	------	-------	-------

600 ВА от 220 В до 12 В

Кабель длиной до 25 м

00385-4146	2	19.0	0.012	210,18
------------	---	------	-------	--------

*А

Пожалуйста, запрашивайте о трансформаторах с другими параметрами.

Герметичные трансформаторы для бассейнов с защитой IP-65



Изготовлены согласно стандарту UNE-EN 61558 и нормам ЕС.

- IP-657 Класс защиты корпуса.
- Трансформатор Класс II. Полная защита от удара электрическим током.
- Самозатухающий корпус IEC 695-2-1
- Частота 50/60 Гц

Код	Стандартная упаковка	Стандартный вес, кг	Стандартный объем, м³	Цена, евро с НДС*
-----	----------------------	---------------------	-----------------------	-------------------

130 ВА от 220-240 В до 12 В

35807	1	3.2	0.02	160,38
-------	---	-----	------	--------

400 ВА от 220-240 В до 12-17 В

35385	1	6.8	0.04	174,01
-------	---	-----	------	--------

800 ВА от 280-240 В до 12-17 В

35386	1	10.4	0.04	261,38
-------	---	------	------	--------

*А

Защитные кожухи для трансформаторов



Изготовлены из оцинкованной листовой стали с окраской.

Код	Стандартная упаковка	Стандартный вес, кг	Стандартный объем, м³	Цена, евро с НДС*
-----	----------------------	---------------------	-----------------------	-------------------

Для трансформатора 00383

00386	1	1.15	0.01	76,11
-------	---	------	------	-------

Для трансформатора 00384

00387	1	1.57	0.01	80,00
-------	---	------	------	-------

Для трансформатора 00385

00388	1	3.00	0.01	84,03
-------	---	------	------	-------

*А

Распределительные коробки с защитной крышкой



Изготовлены из ABS-пластика, три резьбовых выхода/входа на 3/4", M-25.

Код	Стандартная упаковка	Стандартный вес, кг	Стандартный объем, м³	Цена, евро с НДС*
-----	----------------------	---------------------	-----------------------	-------------------

Модель Standard

30825	12	4.65	0.030	23,39
-------	----	------	-------	-------

*А

Распределительная коробка



Из нержавеющей стали AISI-316. Два боковых выхода с резьбой PG16 с переходником PG-16-M25.

Резьбовой донный выход 3/4"BSP.

Код	Стандартная упаковка	Стандартный вес, кг	Стандартный объем, м³	Цена, евро с НДС*
-----	----------------------	---------------------	-----------------------	-------------------

00393	1	0.21	0.002	229,82
-------	---	------	-------	--------

*А

Закладной шланг для кабельной проводки



Для соединения от светильника к распределительной коробке, шланг длиной 1м.

Код	Стандартная упаковка	Стандартный вес, кг	Стандартный объем, м³	Цена, евро с НДС*
-----	----------------------	---------------------	-----------------------	-------------------

Наконечник с резьбой 3/4" и M25

28138	-	-	-	8,15
-------	---	---	---	------

Соединительная втулка M-25

10892-0404	-	-	-	4,07
------------	---	---	---	------

Наконечник с резьбой 3/4" и M26, 150 см

28138-150	-	-	-	5,57
-----------	---	---	---	------

*А

ТРАНСФОРМАТОРЫ И ДОПОЛНИТЕЛЬНЫЕ ПРИНАДЛЕЖНОСТИ



Кабель HO 7RN -F 2 x 6 мм² в бухте 100м

В бухте 100м кабеля HO7RN-F сечением 2x6 мм². Идеально подходит для всех светильников с лампами PAR 56, 300Вт – 12В. Соответствует всем стандартам по освещению и напряжению для всех типов бассейнов. Рекомендуется для светильников серий Standard, PS, Panel Protect и UL-EUR, а также для освещения фонтанов.

	Код	Стандартная упаковка	Стандартный вес, кг	Стандартный объем, м ³	Цена, евро с НДС*
Кабель в бухте 100м *А	15264	1	187.5	-	54,00



Комплект для подключения под водой

Комплект содержит все необходимые для подводного подключения компоненты. Исходя из параметров изделий, все зазоры герметизируются полимерными уплотнителями. Максимальная безопасность, легкая установка, через 2 часа изделие готово к погружению.

	Код	Стандартная упаковка	Стандартный вес, кг	Стандартный объем, м ³	Цена, евро с НДС*
Комплект для кабелей Ø 13-15 мм	32803	1	0.3	0.002	36,85
Комплект для кабелей Ø 8-12 мм *А	35661	1	0.3	0.002	32,34

ПОДВОДНАЯ МУЗЫКАЛЬНАЯ СИСТЕМА AQUARMONY



Динамики Aquarmony

С фронтальной установкой. Для прослушивания музыки и речевой информации под водой и создания волшебной и необычной атмосферы.

	Код	Стандартная упаковка	Стандартный вес, кг	Стандартный объем, м ³	Цена, евро с НДС*
Динамики Aquarmony	25680	-	-	-	2815,68
Ниша для бетонного бассейна	00349	-	-	-	21,68
Ниша для сборного бассейна *А	00361	-	-	-	124,40

Примечание: Ниши поставляются с сальником и 1,5 метровой проходной изоляционной втулкой, специально разработанной для линейки Aquarmony.



Технические характеристики

Максимальная мощность	60 В
Сопротивление	4 Ом
Диапазон частот	200-12,000 Гц
Максимальная площадь на 1 динамик	80 м ²
Максимальная глубина установки	40 см
Масса	5 кг
Длина поставляемого кабеля	5 м

Усилители и динамики – Система RK 600



Усилитель для одного или двух динамиков Aquarmony. Собран и установлен в стойку. В стойке имеется место для установки дополнительного усилителя. Состоит из:

- Проигрыватель CD
- 4-х линейный входной смеситель + 2 микрофонных входа для отдельных регуляторов тембра.
- Усилитель мощностью 120 Вт с разделительным трансформатором.
- Одна комплектная стойка D3699.



	Код	Стандартная упаковка	Стандартный вес, кг	Стандартный объем, м ³	Цена, евро с НДС*
	LT001988	1	-	-	по запросу

ОПТОВОЛОКОННОЕ ОСВЕЩЕНИЕ



Спектр изделий волоконной оптики

Спектр изделий волоконной оптики включает в себя: генераторы, кабели, светильники, светящиеся стержни, гибкие оптоволоконные стержни, подсвеченные водопады, фиксаторы периметрических волокон, инструменты и аксессуары.

Оптоволоконные генераторы

Генераторы – это источники освещения со специальными лампами позволяют нам получать максимальную эффективность света в оптоволоконных установках. Новая серия генераторов источников света 100 и 300 предлагает более высокую производительность за сниженную цену.

Основные особенности:

- Самосинхронизация или автоматическая синхронизация источников света (не нужны главный и управляемый источник света).
- Дистанционное управление включено как стандартная поставка.
- 600-жильная емкость генератора. Это значительно уменьшает количество генераторов для большого числа возможных подключений.
- Доступны 8 различных цветов: белый, темно-зеленый, красный, розовый, синий, светло-зеленый, желтый и цвета морской воды.
- Возможность управлять периодичностью смены цветов.
- Автоматический отключающий таймер.
- Смена цветов с различной скоростью для каждого цвета.
- В случае общественных бассейнов, где генераторы расположены близко к купающимся, предусмотрена возможность блокировки основных кнопок генератора во избежание несанкционированных нажатий.

Код	Описание
22348:	Генератор серии 100 с 8 цветами и 250 Вт галогенной лампой. Поставляется вместе с дистанционным управлением. Ёмкость 600 жил. Самосинхронизирующийся с более чем одним генератором. Продолжительное или последовательное изменение цветов с разным программируемым временем. Автоматический отключающий таймер.
22347:	Генератор серии 300 с 8 цветами и 150 Вт металлогалогенной лампой, срок службы 6000 часов. Поставляется вместе с дистанционным управлением. Ёмкость 600 жил. Самосинхронизирующийся с более чем одним генератором. Продолжительное или последовательное изменение цвета с разным программируемым временем. Автоматический отключающий таймер.

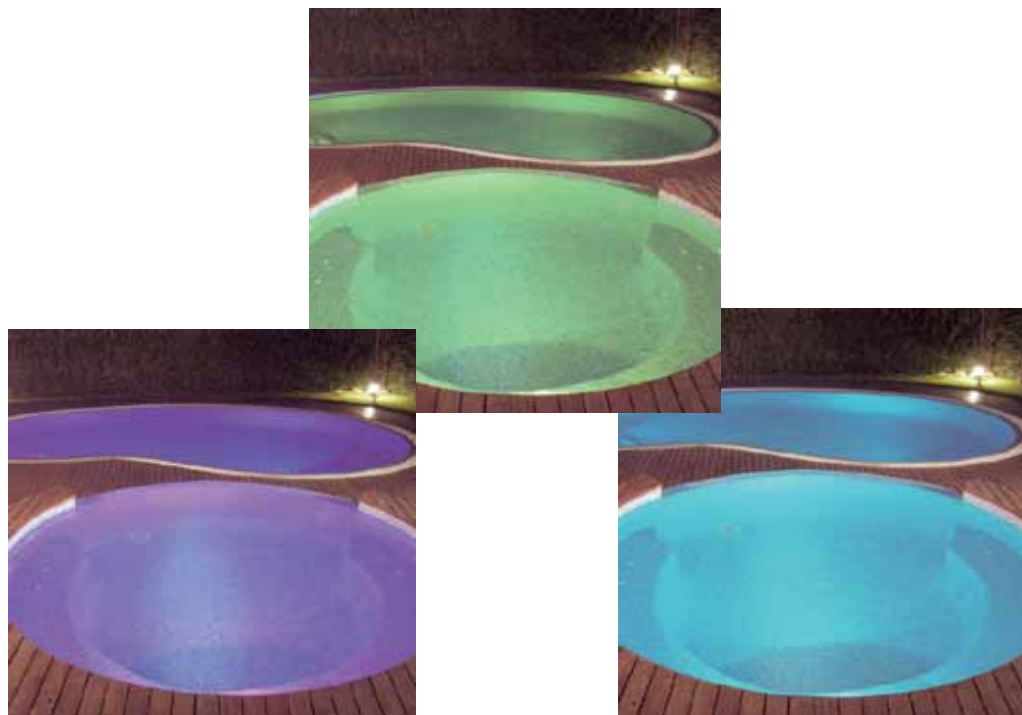

ОПТОВОЛОКОННОЕ ОСВЕЩЕНИЕ



Спектр изделий волоконной оптики

ОПТОВОЛОКОННЫЕ КАБЕЛИ

Все оптоволоконные кабели изготовлены с указанием количества жил. Новшество от AstralPool – включение одножильного кабеля для создания эффекта звездного неба, требующее только одной жилы 0,75 мм.

Многожильные кабели торцевого свечения

	Код	Стандартная упаковка	Стандартный вес, кг	Стандартный объем, м ³	Цена, евро с НДС*
50 жил, бухта 100м	27733	-	-	-	3096,11
75 жил, метр	27735	-	-	-	51,95
75 жил, бухта 50м	27736	-	-	-	2361,04
75 жил, бухта 100м	27737	-	-	-	4722,14
100 жил, метр	27738	-	-	-	68,16
100 жил, бухта 50м	27739	-	-	-	3097,36
100 жил, бухта 100м	27740	-	-	-	6194,68
150 жил, метр	27742	-	-	-	98,38
150 жил, бухта 50м	27743	-	-	-	3401,95
150 жил, бухта 100м	27744	-	-	-	8454,52

*А

Кабели периметрического освещения

С целью упрощения укладки и улучшения общей эстетики периметрического освещения волоконные кабели полностью круглые вместо плоских, для более привлекательного вида защитное покрытие полностью прозрачно. Существуют два типа периметрических волокон: скрученные и прямые. Основным различием является то, что первые из них дают большую яркость света, а вторые более экономичны.

Кабели периметрического освещения поставляются в бухтах по 50 и 100 метров или по метрам.

	Код	Стандартная упаковка	Стандартный вес, кг	Стандартный объем, м ³	Цена, евро с НДС*
42 жилы скрученный кабель. Метр	27750	-	-	-	37,35
42 жилы скрученный кабель. Бухта 50 метров	27751	-	-	-	1696,09
42 жилы скрученный кабель. Бухта 100 метров	27752	-	-	-	3392,22
42 жилы прямой кабель. Метр	27765	-	-	-	25,95
42 жилы прямой кабель. Бухта 50 метров	27766	-	-	-	1177,51
42 жилы прямой кабель. Бухта 100 метров	27767	-	-	-	2354,97

*А



ОПТОВОЛОКОННОЕ ОСВЕЩЕНИЕ

Спектр изделий волоконной оптики

ОПТОВОЛОКОННЫЕ СВЕТИЛЬНИКИ ДЛЯ БАССЕЙНОВ

Весь ряд оптоволоконных светильников изготавливается из ABS-пластика, предусматривает легкую установку с помощью закладываемых в стену или просто склеиванием. Поставляются в двух исполнениях: с широким углом освещения и плоские, больше всего используемые в СПА и небольших бассейнах. С этими линзами сильно облегчается установка и отделка. Также светильники Astralpool оснащены белыми или хромированными ободками, имеют стандартные соединения. Модели светильников различны для разных типов бассейнов: бетонных, из стекловолокна, акриловых и с отделкой плёнкой.



Светильники поставляются с плоскими и вогнутыми линзами



Хромированный оптоволоконный светильник



Точечный светильник Mini



Линзы Mini

Код	Описание
Линзы для бетонных бассейнов	
25389	Наружная резьба светильника 2", внутренний диаметр 50 мм. Могут устанавливаться с закладной ссылкой: 15658-15659. Изготовлены из белого ABS-пластика. Поставляются с плоскими и рассеивающими линзами.
25390	Светильники приклеиваются к трубе PN6 63 мм или к трубе диаметром 50мм. Могут устанавливаться с закладной ссылкой: 15660-15661. Изготовлены из белого ABS-пластика. Поставляются с плоскими и рассеивающими линзами.
32395	Наружная резьба 2", внутренний диаметр 50 мм. Могут устанавливаться с закладной ссылкой: 15658-15659. Изготовлены из белого ABS-пластика. Поставляются с плоскими и рассеивающими линзами. Хромированный облицовочный обод.
32396	приклеиваются к трубе PN6 63 мм или к трубе диаметром 50мм. Могут устанавливаться с закладной ссылкой: 15660-15661. Изготовлены из белого ABS-пластика. Поставляются с плоскими и рассеивающими линзами. Хромированный облицовочный обод.
Подводные светильники	
25391	Светильник для плёночного бассейна. Приклеивается к трубе диаметром 50мм. Изготовлены из белого ABS-пластика. В комплекте уплотнения и винты. Поставляются с плоскими и рассеивающими линзами.
32397	Приклеиваются к трубе диаметром 50мм. Изготовлены из белого ABS-пластика. В комплекте уплотнения и винты. Поставляются с плоскими и рассеивающими линзами. Хромированный облицовочный обод.
Проекторы для сборных бассейнов из стекловолокна и акрила	
25392	Светильник для сборных бассейнов из стекловолокна и акрила. Приклеиваются к трубе диаметром 50мм. Изготовлены из белого ABS-пластика. В комплекте уплотнения и гайка для крепления. Поставляются с плоскими и рассеивающими линзами.
32398	Приклеиваются к трубе диаметром 50мм. Изготовлены из белого ABS-пластика. В комплекте уплотнения и гайка для крепления. Поставляются с плоскими и рассеивающими линзами. Хромированный облицовочный обод.

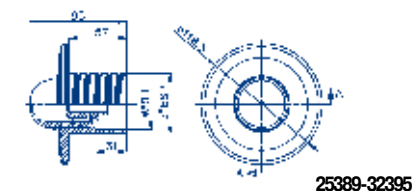

25389-32395

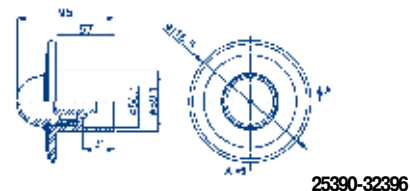

25390-32396

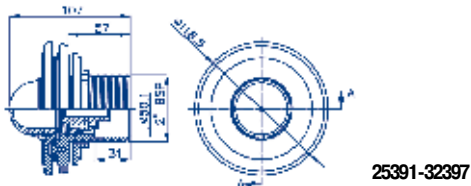

25391-32397



25392-32398

ОПТОВОЛОКОННОЕ ОСВЕЩЕНИЕ

Гибкая направляющая 15м



Из прозрачного пластика. Крепится шурупами. Модель для существующих бассейнов.

Код	Стандартная упаковка	Стандартный вес, кг	Стандартный объем, м ³	Цена, евро с НДС*
27796	1	2.20	0.010	132,01

*А

Гибкая закладываемая направляющая 15м

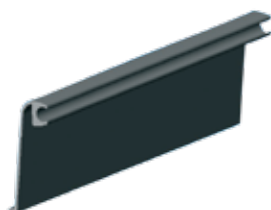

Из прозрачного пластика. Позволяет осуществить крепление к чаше бассейна, используя шурупы под карниз. Модель для новых бассейнов.

Код	Стандартная упаковка	Стандартный вес, кг	Стандартный объем, м ³	Цена, евро с НДС*
27797	1	4.2	0.027	176,01

*А

Ключ для линз из нержавеющей стали



Для быстрой простой и точной регулировки линз. Из нержавеющей стали.

Код	Стандартная упаковка	Стандартный вес, кг	Стандартный объем, м ³	Цена, евро с НДС*
18413	1	0.1	0.001	19,17

*А

Запасные части и лампы

Код	Стандартная упаковка	Стандартный вес, кг	Стандартный объем, м ³	Цена, евро с НДС*
-----	----------------------	---------------------	-----------------------------------	-------------------

Галогенная лампа для генератора, Серия 100

18415	1	0.1	0.001	61,17
-------	---	-----	-------	-------

Галогенная лампа для генератора, Серия 300

22347R0201	1	-	-	814,62
------------	---	---	---	--------

*А

ОБОРУДОВАНИЕ ДЛЯ ПЛАВАНИЯ ПРИ ИСКУССТВЕННОМ ТЕЧЕНИИ MARLIN

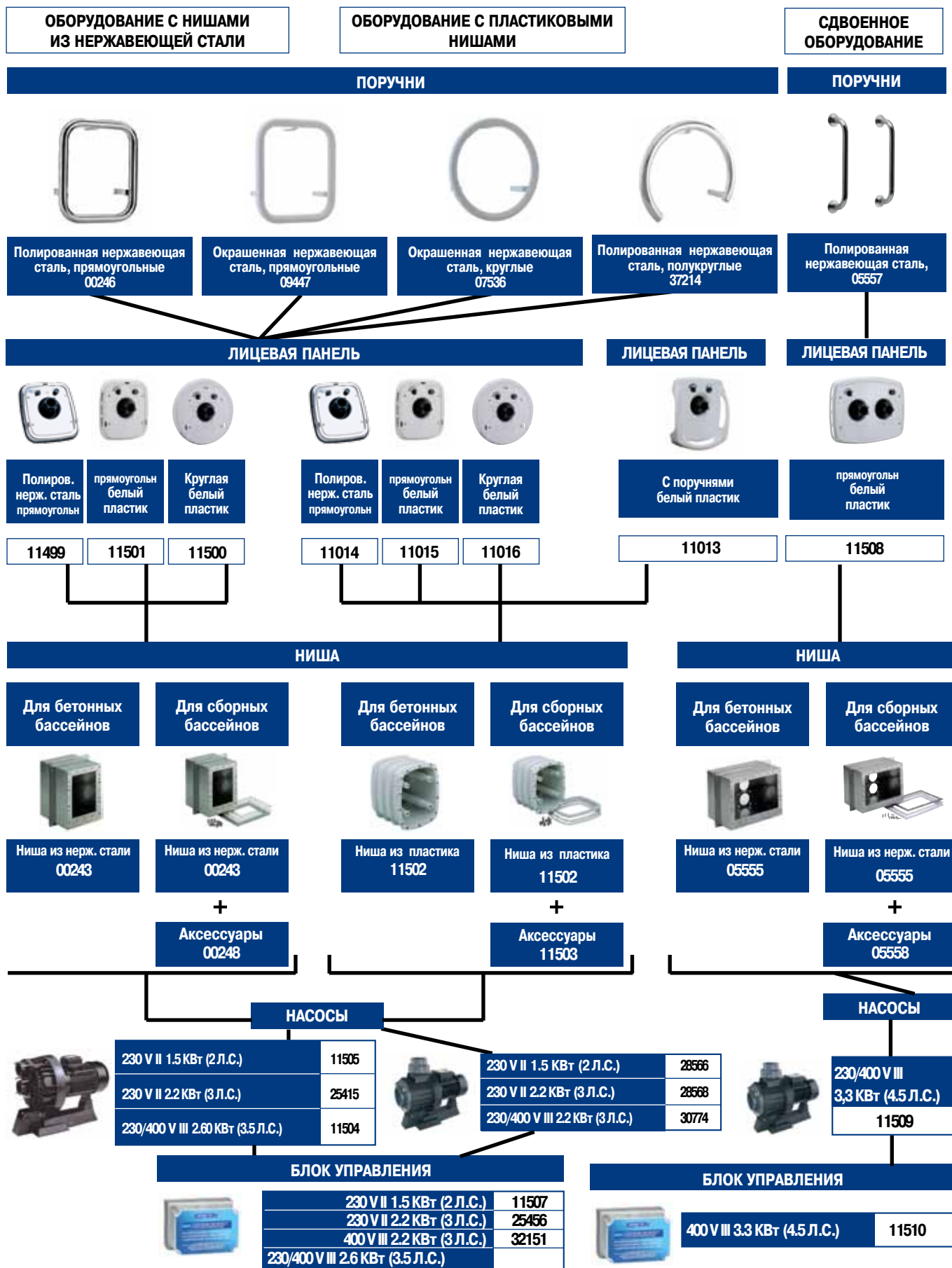

ОБОРУДОВАНИЕ ДЛЯ ПЛАВАНИЯ ПРИ ИСКУССТВЕННОМ ТЕЧЕНИИ MARLIN

Насос в сборе с горизонтальной подачей

Рекомендуемые для монтажа аксессуары
(не включены в комплект)

Поз.	Кол.	Описание	Код
1	2	Клапан ПВХ $\varnothing 63$ мм	02458
2	2	Переходная втулка наружная резьба 63 мм x 2"	02107
-	-	Труба ПВХ $\varnothing 63$ мм PN-6	02692

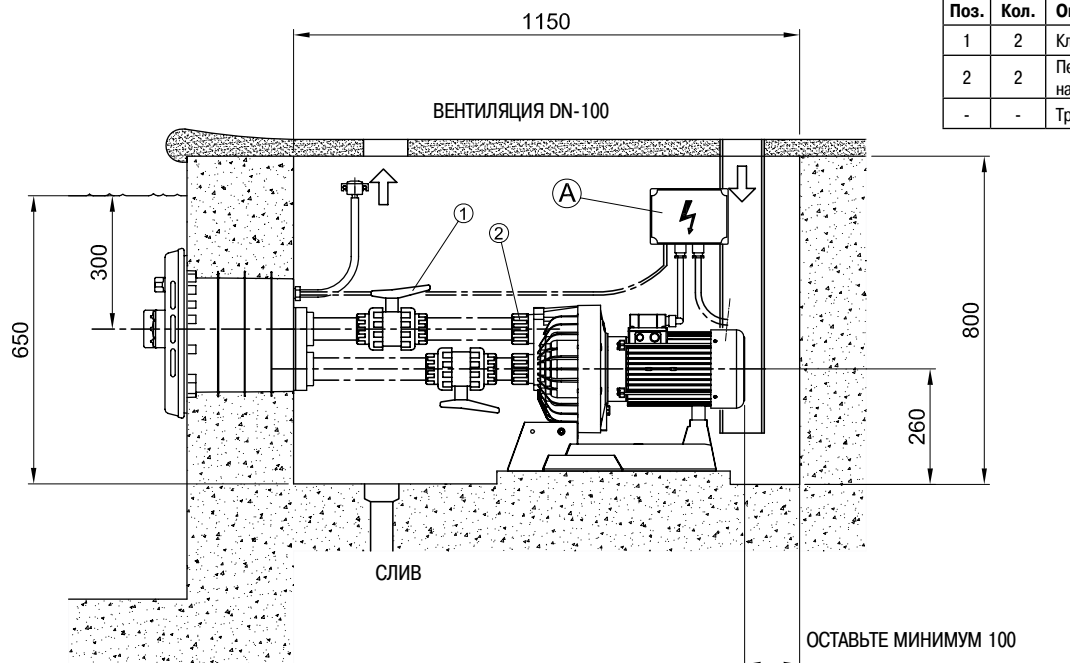

(A) ЭЛЕКТРИЧЕСКАЯ РАСПРЕДЕЛИТЕЛЬНАЯ КОРОБКА:
Должна быть установлена в сухом месте

Размеры в мм
Минимальные размеры отсека: 1150 x 800 x 700 мм

Насос в сборе с вертикальной подачей

Рекомендуемые для монтажа аксессуары
(не включены в комплект)

Поз.	Кол.	Описание	Код
1	1	Клапан ПВХ $\varnothing 63$ мм	02458
2	2	Изгиб ПВХ 90° $\varnothing 63$ мм	01717
3	2	Коническое сужение $\varnothing 90-75 \times 63$ мм	01993
4	1	Изгиб ПВХ 90° $\varnothing 75$ мм	01718
5	1	Клапан ПВХ $\varnothing 75$ мм	02459
6	1	Коническое сужение $\varnothing 110-90 \times 75$ мм	01997
-	-	Труба ПВХ $\varnothing 63$ мм PN-6	02692
-	-	Труба ПВХ $\varnothing 75$ мм PN-6	02693

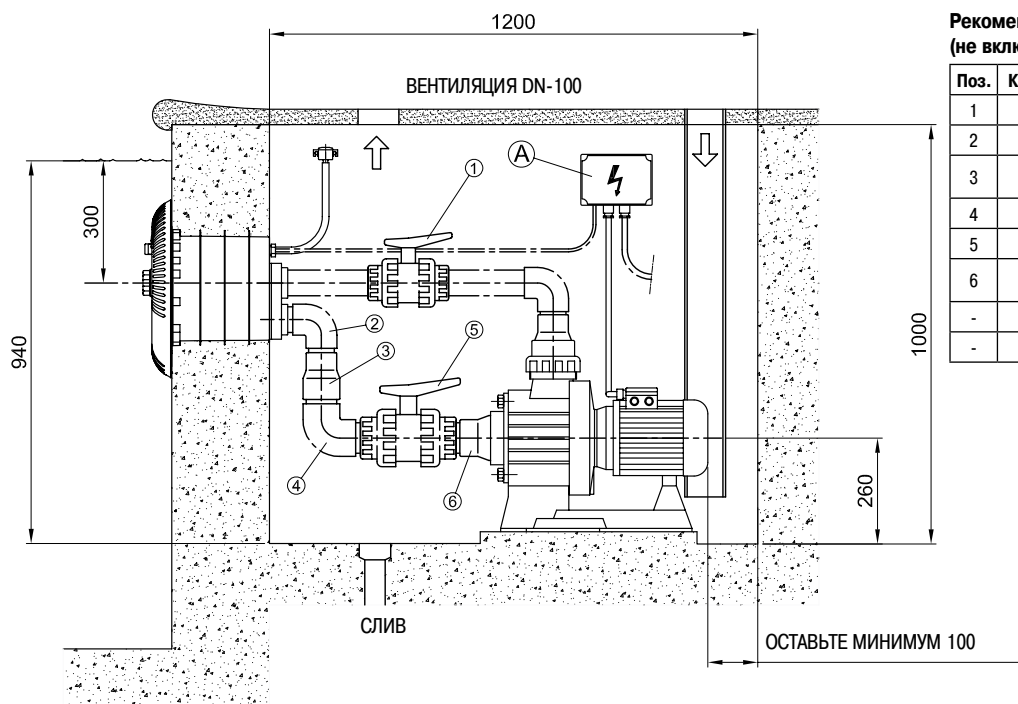

(A) ЭЛЕКТРИЧЕСКАЯ РАСПРЕДЕЛИТЕЛЬНАЯ КОРОБКА:
Должна быть установлена в сухом месте

Размеры в мм
Минимальные размеры отсека: 1200 x 1000 x 700 мм

ОБОРУДОВАНИЕ ДЛЯ ПЛАВАНИЯ ПРИ ИСКУССТВЕННОМ ТЕЧЕНИИ MARLIN



Насадка с прямоугольной лицевой панелью из полированной нержавеющей стали AISI-316

Состоит из: лицевой панели, сопла, выключателя On/OFF и регулятора воздуха. Детали из нержавеющей стали AISI-316.

	Код	Стандартная упаковка	Стандартный вес, кг	Стандартный объем, м³	Цена, евро с НДС*
С нишей из нержавеющей стали	11499	1	4.7	0.039	936,70
С нишей из пластика	11014	1	4.1	0.039	911,59

*А



Насадка с белой круглой лицевой панелью из пластика

Состоит из: лицевой панели, сопла, выключателя On/OFF и регулятора воздуха. Детали из нержавеющей стали AISI-316.

	Код	Стандартная упаковка	Стандартный вес, кг	Стандартный объем, м³	Цена, евро с НДС*
С нишей из нержавеющей стали	11500	1	5.0	0.045	1153,53
С нишей из пластика	11016	1	4.4	0.056	1056,98

*А



Насадка с белой прямоугольной лицевой панелью из пластика

Состоит из: лицевой панели, сопла, выключателя On/OFF и регулятора воздуха. Детали из нержавеющей стали AISI-316.

	Код	Стандартная упаковка	Стандартный вес, кг	Стандартный объем, м³	Цена, евро с НДС*
С лицевой панелью из нержавеющей стали	11501	1	5.0	0.045	1153,53
С нишей из пластика	11015	1	3.9	0.039	1056,98

*А



С белой прямоугольной лицевой панелью из пластика и встроенным поручнем

Состоит из: лицевой панели, сопла, выключателя On/OFF и регулятора воздуха. Детали из нержавеющей стали AISI-316

	Код	Стандартная упаковка	Стандартный вес, кг	Стандартный объем, м³	Цена, евро с НДС*
	11013	1	4.2	0.039	817,14

*А

ОБОРУДОВАНИЕ ДЛЯ ПЛАВАНИЯ ПРИ ИСКУССТВЕННОМ ТЕЧЕНИИ MARLIN



Прямоугольные поручни из окрашенной нержавеющей стали AISI -316

Специально спроектированы для насадок 11015 и 11501. Тем не менее, могут устанавливаться на любые другие насадки кроме 11013.

Код	Стандартная упаковка	Стандартный вес, кг	Стандартный объем, м ³	Цена, евро с НДС*
09447	1	1.4	0.013	321,33

*А



Прямоугольные поручни из полированной нержавеющей стали AISI -316

Специально спроектированы для насадок 11014 и 11499. Тем не менее, могут устанавливаться на любые другие насадки кроме 11013.

Код	Стандартная упаковка	Стандартный вес, кг	Стандартный объем, м ³	Цена, евро с НДС*
00246	1	1.48	0.01	246,90

*А



Круглые поручни из окрашенной нержавеющей стали AISI -316

Специально спроектированы для насадок 11016 и 11500. Тем не менее, могут устанавливаться на любые другие насадки кроме 11013.

Код	Стандартная упаковка	Стандартный вес, кг	Стандартный объем, м ³	Цена, евро с НДС*
07536	1	1.6	0.02	285,87

*А



Полукруглые поручни из полированной нержавеющей стали AISI -316

Полированная нержавеющая сталь AISI-316. Специально предназначены для оборудования для плавания при искусственном течении Marlin; Marlin 30 II, Marlin 30 III и Marlin 45 III, Тем не менее, могут устанавливаться на любые другие комплекты кроме модели 11013.

Код	Стандартная упаковка	Стандартный вес, кг	Стандартный объем, м ³	Цена, евро с НДС*
37214	1	1.62	0.018	206,26

*А



Ниша из нержавеющей стали

Из нержавеющей стали AISI-316. 240 мм в глубину. Подходит как для бетонных, так и для сборных бассейнов. Поставляются с уплотнениями кабеля и закладываемой в стену гофра-трубкой длиной 3м.

Код	Стандартная упаковка	Стандартный вес, кг	Стандартный объем, м ³	Цена, евро с НДС*
00243	1	7.79	0.04	563,52

*А



ОБОРУДОВАНИЕ ДЛЯ ПЛАВАНИЯ ПРИ ИСКУССТВЕННОМ ТЕЧЕНИИ MARLIN



Аксессуары для монтажа в облицованных плёнкой бассейнах и бассейнах из стеклопластика

Из нержавеющей стали AISI-316. С уплотнителями и винтами.

Код	Стандартная упаковка	Стандартный вес, кг	Стандартный объем, м³	Цена, евро с НДС*
00248	1	0.85	0.002	179,70

*А



Ниша

Изготовлена из пластика. Поставляется с уплотнителями кабеля и двумя закладываемыми в стену гофра-трубками длиной 3м каждая.

Код	Стандартная упаковка	Стандартный вес, кг	Стандартный объем, м³	Цена, евро с НДС*
11502	1	5.0	0.036	350,16

*А



Аксессуары для монтажа в облицованных плёнкой бассейнах и бассейнах из стеклопластика

Из пластика. С уплотнителями и винтами.

Код	Стандартная упаковка	Стандартный вес, кг	Стандартный объем, м³	Цена, евро с НДС*
11503	1	0.6	0.003	159,68

*А



Массажный шланг

Устанавливается на форсунку. Длина: 1,5м.

Код	Стандартная упаковка	Стандартный вес, кг	Стандартный объем, м³	Цена, евро с НДС*
00247	1	1.22	0.01	69,13

*А

ОБОРУДОВАНИЕ ДЛЯ ПЛАВАНИЯ ПРИ ИСКУССТВЕННОМ ТЕЧЕНИИ MARLIN



Насосы



Изготовлены из пластика. Двойная изоляция вала двигателя. Защита двигателя IP-54.

Мощность 1,5 кВт (P1: 2 Л.С.)
Однофазный 230В 50 Гц
Мощность 2,2 кВт (P1: 3 Л.С.)
Однофазный 230В 50 Гц
Мощность 2,60 кВт (P1: 3.5 Л.С.)
Трёхфазный 230/400В 50 Гц

Код	Стандартная упаковка	Стандартный вес, кг	Стандартный объем, м ³	Цена, евро с НДС*
11505	1	27	0.098	1258,84
25415	1	29	0.098	1457,19
11504	1	30.5	0.098	1438,67

*А

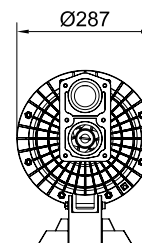
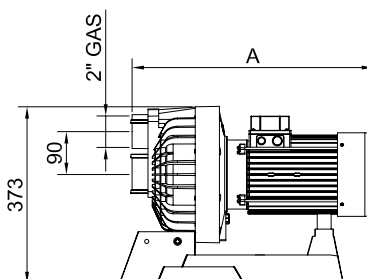
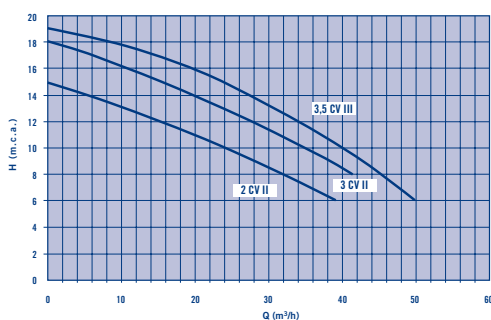

Код	л.с.	A
11505	2 II	474
25415	3 II	475
11504	3,5 III	516



Насос с вертикальной подачей для противоточного оборудования



Специально разработан для противоточного оборудования с высокой производительностью с большим диаметром забора и возврата. Важно не добавлять никаких особых компонентов в установку, так как они могут значительно снизить производительность. Все контактирующие с водой детали насосов изготовлены из нержавеющей стали AISI-316, обладают высокой стойкостью к коррозии.

Мощность 1.5 кВт 2 Л.С.
однофазный, 230В, 50 Гц
Мощность 2.2 кВт 3 Л.С.
однофазный, 230В 50 Гц
Мощность 2.2 кВт 3 Л.С.
трёхфазный, 230/400В, 50 Гц

Код	Стандартная упаковка	Стандартный вес, кг	Стандартный объем, м ³	Цена, евро с НДС*
28566	1	21.0	0.095	1292,67
28568	1	22.6	0.095	1300,42
30774	1	22.5	0.095	1083,76

*А

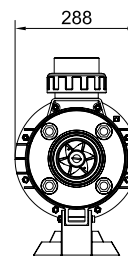
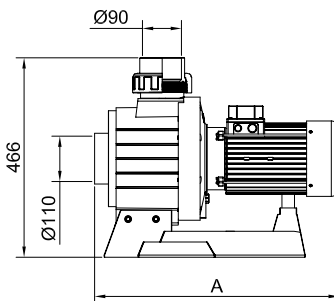
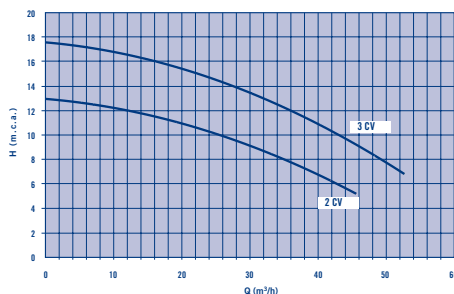

Код	л.с.	A
28566	2 II	496
28568	3 II	538
30774	3 III	538



Блоки управления



Электропневматическая коробка. Насосы управляются кнопками с лицевой панели.

Код	Стандартная упаковка	Стандартный вес, кг	Стандартный объем, м ³	Цена, евро с НДС*
11507	1	1.2	0.004	727,14
25456	1	1.2	0.004	723,42
32151	1	1.2	0.004	609,98
11506	1	1.2	0.004	671,02

*А

ОБОРУДОВАНИЕ ДЛЯ ПЛАВАНИЯ ПРИ ИСКУССТВЕННОМ ТЕЧЕНИИ MARLIN -СДВОЕННЫЕ МОДЕЛИ



С белой прямоугольной лицевой панелью из пластика и насадками

Состоит из: лицевой панели, сопла, выключателя On/OFF и регулятора воздуха. Детали из нержавеющей стали AISI-316.

Код	Стандартная упаковка	Стандартный вес, кг	Стандартный объем, м³	Цена, евро с НДС*
11508	1	7.0	0.065	1945,47

*А



Поручни

Из нержавеющей стали AISI-316. (2 шт.)

Код	Стандартная упаковка	Стандартный вес, кг	Стандартный объем, м³	Цена, евро с НДС*
05557	1	1.9	0.01	134,61

*А



Двойная ниша

Из нержавеющей стали AISI-316. Глубина 240 мм. Подходит как для бетонных, так и для сборных бассейнов. Поставляется с обеспечивающими герметичность элементами и закладываемой в стену электротехнической трубкой длиной 3м.

Код	Стандартная упаковка	Стандартный вес, кг	Стандартный объем, м³	Цена, евро с НДС*
05555	1	11.4	0.06	767,69

*А

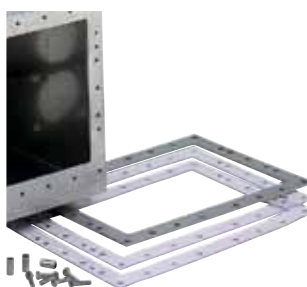

Аксессуары для монтажа в сборных и облицованных пленкой бассейнах

Из нержавеющей стали 18/8 AISI-304. С винтами и уплотнениями.

Код	Стандартная упаковка	Стандартный вес, кг	Стандартный объем, м³	Цена, евро с НДС*
05558	1	1.35	0.01	209,17

*А



Массажный шланг

Для установки на форсунку. Длина 1,5м.

Код	Стандартная упаковка	Стандартный вес, кг	Стандартный объем, м³	Цена, евро с НДС*
00247	1	0.7	0.008	69,13

*А

ОБОРУДОВАНИЕ ДЛЯ ПЛАВАНИЯ ПРИ ИСКУССТВЕННОМ ТЕЧЕНИИ MARLIN -ДВОЙНЫЕ МОДЕЛИ



Насосы

Изготовлены из пластика. Двойная изоляция вала двигателя. Защита двигателя IP-54.

Мощность 3,3 кВт (4.5 л.с.)
Трёхфазный 230/400В, 50 Гц
*А

Код	Стандартная упаковка	Стандартный вес, кг	Стандартный объем, м ³	Цена, евро с НДС*
11509	1	32.5	0.098	1474,60

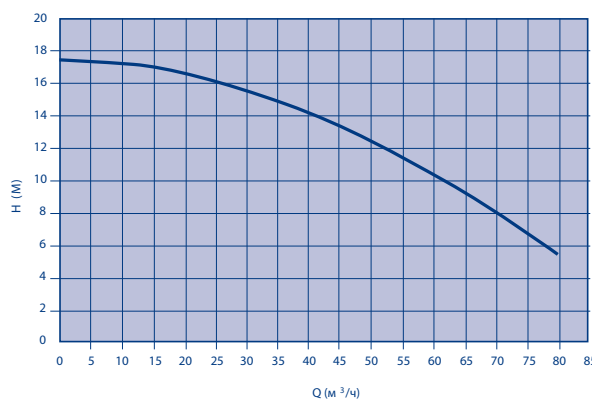
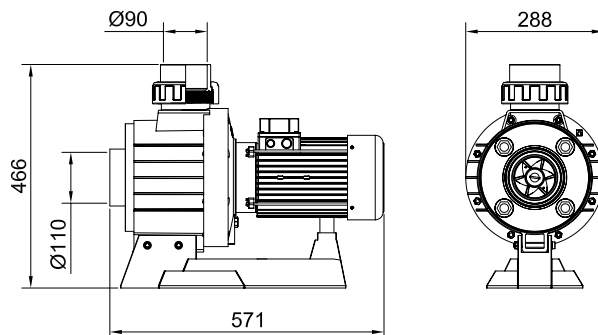

Блок управления

Электропневматическая коробка. Насосы управляются кнопками на лицевой панели.

Для насоса 400В III 3,3 кВт (4.5 л.с.)
*А

Код	Стандартная упаковка	Стандартный вес, кг	Стандартный объем, м ³	Цена, евро с НДС*
11510	1	1.2	0.004	612,76

ОБОРУДОВАНИЕ ДЛЯ ПЛАВАНИЯ ПРИ ИСКУССТВЕННОМ ТЕЧЕНИИ MARLIN

Оборудование для плавания при искусственном течении Marlin XS

Новый набор насадок Mini Eсо для блока искусственного течения. Обладает высокой гидравлической производительностью. Может устанавливаться как в бетонных, так и в сборных бассейнах. Детали изготовлены из белого пластика. Состоит из лицевой панели, комплекта насадок и кнопки пуск/стоп. Поставляется с монтажным комплектом.



Код	Стандартная упаковка	Стандартный вес, кг	Стандартный объем, м³	Цена, евро с НДС*
45618	1	-	-	609,81

*А

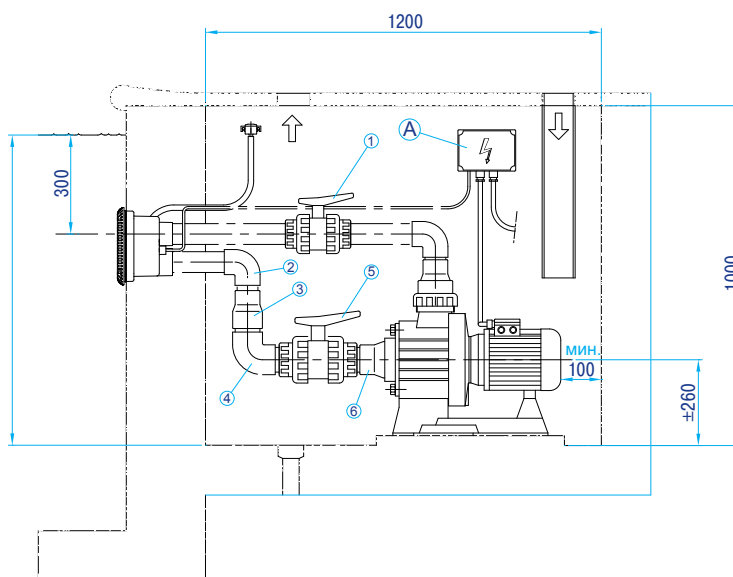

ОБОРУДОВАНИЕ ДЛЯ ПЛАВАНИЯ ПРИ ИСКУССТВЕННОМ ТЕЧЕНИИ MARLIN

Инновационный дизайн и концепция комплекта (включает лицевую панель, нишу, блок управления и насос) придают значительную ценность вашему бассейну. Это конкурентоспособное изделие благодаря его высокой гидравлической производительности. Система искусственного течения Marlin поставляется в трёх модификациях Marlin 30 II, Marlin 30 III и Marlin 45 III. Возможность присоединения поручней и гидромассажного шланга.



Marlin 30 II (однофазный)

Состоит из: лицевой панели, пластиковой ниши, блока управления и насоса 2,2 кВт (3 Л.С.) 230В, II 50 Гц.

Код	Стандартная упаковка	Стандартный вес, кг	Стандартный объем, м³	Цена, евро с НДС*
35375	1	37.4	0.260	1908,98

*А

Marlin 30 III (трёхфазный)

Состоит из: лицевой панели, пластиковой ниши, блока управления и насоса 2,2 кВт (3 Л.С.) 400В, III 50 Гц.

Код	Стандартная упаковка	Стандартный вес, кг	Стандартный объем, м³	Цена, евро с НДС*
35376	1	37.4	0.260	1983,33

*А

Marlin 45 III (трёхфазный)

Состоит из: лицевой панели, пластиковой ниши, блока управления и насоса 3,3 кВт (4.5 Л.С.) 400В III 50 Гц.

Код	Стандартная упаковка	Стандартный вес, кг	Стандартный объем, м³	Цена, евро с НДС*
35377	1	42.2	0.260	2031,71

*А



Аксессуары (не включены в комплект)

Поз	Кол	Описание	Код
1	1	Шаровой клапан ПВХ Ø 63 мм	02458
2	2	Изгиб из ПВХ 90° Ø63 мм	01717
3	2	Коническое сужение Ø90-75x63 мм	01993
4	1	Изгиб из ПВХ 90° Ø75 мм	01718
5	1	Шаровой клапан ПВХ Ø75 мм	02459
6	1	Коническое сужение Ø110-90x75 мм	01997
-	-	Труба из ПВХ Ø63 мм PN-6	02692
-	-	Труба из ПВХ Ø75 мм PN-6	02693

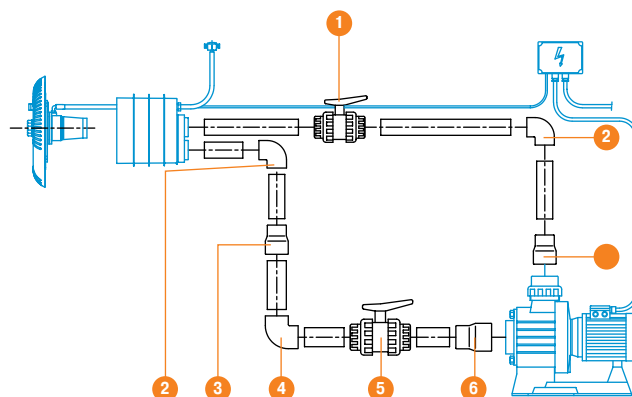

620075 г. Екатеринбург,
ул. Луначарского д. 171, www.masterural.ru +91224 51189 aquapool66@mail.ru
Магазин Бассейны-сауны-фонтаны



Гидромассажные форсунки



Изготовлены из нержавеющей стали AISI-316. Состоят из закладного элемента и форсунок. Предлагается два варианта форсунок: форсунка с 9 отверстиями и форсунка с регулируемым направлением потока.

- 35753 - Форсунка с 9 отверстиями в сборе для монтажа в бетонный бассейн.
- 41156 - Форсунка с 9 отверстиями в сборе для монтажа в плёночный бассейн.
- 35754 - Регулируемая форсунка в сборе для монтажа в бетонный бассейн.
- 41157 - Регулируемая форсунка в сборе для монтажа в плёночный бассейн.

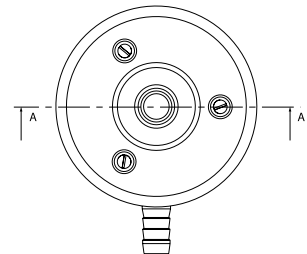
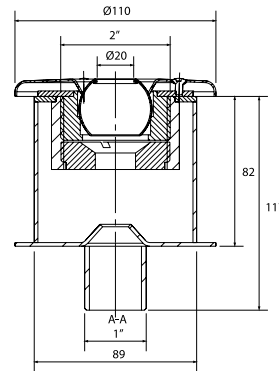
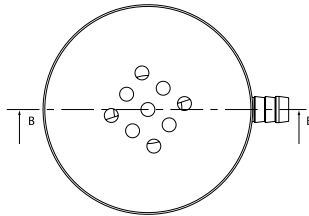
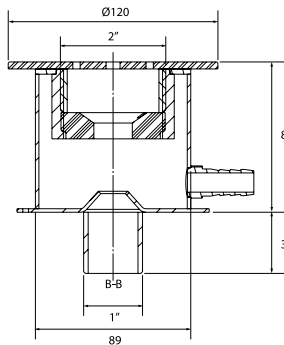

Гидромассажные форсунки мини



Для монтажа в бетонный бассейн. Имеют уменьшенные размеры.

- 41282- Форсунка с 9 отверстиями в сборе.
- 41283 - Регулируемая форсунка в сборе.

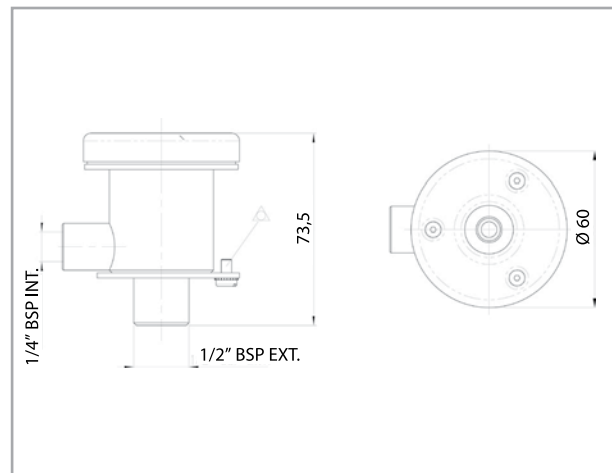
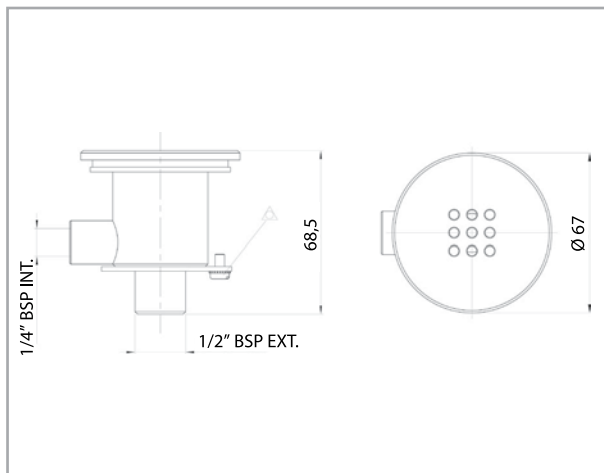

АЭРОМАССАЖНОЕ ОБОРУДОВАНИЕ ИЗ НЕРЖАВЕЮЩЕЙ СТАЛИ



Аэромассажные плато



Изготовлены из полированной нержавеющей стали. Для бассейнов любых типов. Рекоменданы для использования с компрессором 1,75 кВт.

Размер плато (мм).	Код плато/бетонный бассейн.	Код плато/плёночный бассейн.	Рекомендованный компрессор.	Кнопка управления и таймер.
Диаметр 300	35078	40989	35389	35762
300x300	35077	40985	35389	35762
550x550	35074	40986	35389	35762
675x675	35075	40987	35389	35762
750x750	35076	40988	35389	35762

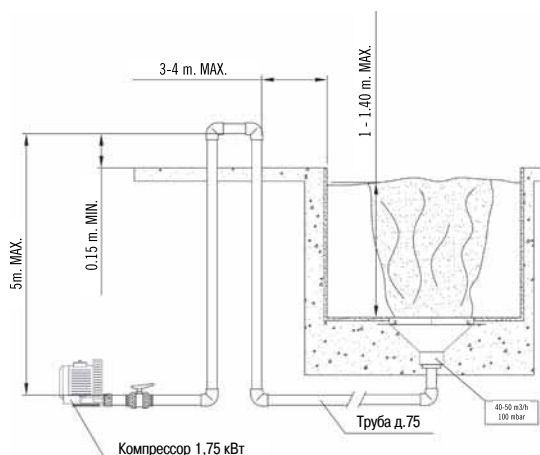

Аэромассажные лежаки



Изготовлены из полированной нержавеющей стали. Для любых типов бассейнов.

Размер лежака(мм).	Код лежака/бетонный бассейн.	Код лежака/плёночный бассейн.	Рекомендованный компрессор.	Кнопка управления и таймер.
660x260	34051	40982	35387	35762
1260x260	34052	40983	31091	35762
с изгибом*	34053	-	35387	35762

*Радиусы уточняются при заказе(на базе размера 660x260мм).

